



Les Tendances by Ledock
2023

Tél : **40 45 22 47**  www.ledockdelhabitat.com

Showroom situé route de l'EDT à Puurai - Faa'a

L'atemporel : Le Teck by LE DOCK de l'habitat



Sofa Claudia
SEK-CLA
en TECK brut

Grandement **résistant** et nécessitant peu d'entretien, le teck est d'ailleurs utilisé depuis des siècles pour la fabrication de bateaux. Si vous aimez les univers empreints de naturel, d'évasion et d'authenticité, les meubles en teck vous conviendront à merveille. En plus d'apporter une touche d'**exotisme**, ils habilleront votre intérieur avec **élégance**.

Table basse
NIJ TECK et metal noir

Buffet Cérusé
LDO-279RWS

Le teck brut a une couleur reconnaissable entre toutes qui varie du marron au doré. Il se distingue aussi par ses **fines veinures**.
Différentes finitions sont proposées, le plus souvent :



Miel
(Natural)

Natural Wax

Grey

Silver

White wash

Cérusé

Cérusé noir

Noir

A2

Et bien d'autres encore possibles ...

Originnaire d'Asie, il est un bois exotique, **noble et précieux**. De par sa beauté, sa **robustesse** et son **imputrescibilité**, il est idéal pour la réalisation de meubles **solides et durables**. **Résistant aux insectes, à la moisissure et aux intempéries** il est aussi bien utilisé pour la fabrication de meubles d'intérieur que d'extérieur.



Le mobilier en Teck se décline subtilement pour s'harmoniser dans un grand nombre de tendances et style de décorations observées dans la plupart des Fare.

Peu importe votre style, laissez vous tenter par le Teck !

Bobo Chic



Buffet Layla

Ethnique

Minimaliste

Table haute et tabouret BELLA SEK-BEL



Armoire Teck et rotin CIR-5380

Rural life



Rustique

Table RUSTICK
Existe en plusieurs
Tailles



Classique



Industriel

Buffet
NIJ-CTC-DR-0008
90x180x45

Le TECK *Recyclé*

Craquer pour un meuble en teck recyclé revêtu de nombreux atouts, tant pour son intérêt écologique que son esthétique idéal dans la décoration de votre intérieur ou de votre terrasse. L'achat d'un meuble en teck recyclé s'inscrit ainsi dans une démarche éco-responsable.

Le teck recyclé est récupéré dans des constructions à l'abandon, des bateaux ou d'anciens entrepôts qui sont situés en Indonésie. Cette source d'approvisionnement est pleinement légitime et relève d'une activité responsable en termes de gestion des ressources. Seul le bois provenant d'édifices n'ayant pas de vocation culturelle ou historique peut être sélectionné.



L'huile de Teck : Mode d'emploi
Après avoir dépoussiéré votre meuble, appliquez quelques gouttes d'huile de Teck sur son ensemble, à l'aide d'un chiffon propre. Laissez reposer environ 30 minutes puis lustrez votre meuble. L'huile de Teck est disponible au **Dock de l'habitat**.



Tabouret BELLA
75x45x40



Table Basse Claudia
40x140x80



Console Ranna
80x120x45

Lorsqu'il est séché à un niveau d'humidité approprié (environ 10% de son contenu original), l'huile contenue dans le TECK remonte à la surface ce qui lui assure une imperméabilité et le protège naturellement des agressions de champignons et autres parasites.

Pour protéger vos meubles de l'humidité, la méthode est simple : appliquez jusqu'à trois couches d'huile de teck sur votre mobilier à l'aide d'un chiffon doux, et laissez sécher deux voire trois jours avant d'exposer à nouveau vos meubles. Appliquée une fois par an, l'huile de teck protège efficacement votre mobilier d'extérieur des attaques de l'humidité, mais également des rayons du soleil qui peuvent faire perdre au teck sa jolie couleur d'origine.



Etagère BCS 306
Sofa LDO-390 81x213x96
Table d'appoint BCS 287



Ensemble mobilier en Teck
 finition noir
LDO120 -BCS903 - BCS871



Etagère en TECK Natural WAX LDO 292NW 220x90x55
Bureau en Teck en Natural Wax LDO388N NW 78x130x50



BCS 1604
120x200x53



LDO 154
101x124x45



BCS 1202
existe en multiples
variantes !

LES AVANTAGES



Armoire LDO 110.3 en TECK
miel185x185x60
Coffre en Natural WAX
BCS 592NW 40x95x40



BCS445 RWS
70x170x45

- Imputrescible
- Bois précieux
- Bois résistant
- Idéal pour un climat tropical
- Possibilité sur commande



Le Teck, une valeur sûre

Les Racines & experiment

La tendance déco de ses dernières années réintègre le naturel dans nos maisons ! Les objets en bois naturels refont surface dans nos intérieurs car ils nous procurent une ambiance douce et chaleureuse. Le teck fortement utilisé pour les sols mais aussi les meubles, se retrouve dans des objets de décoration tels que les **racines en Teck**.

Un nouveau souffle

En provenance d'Indonésie, les racines de Teck étaient auparavant inexploitées. Elles sont **aujourd'hui très recherchées** et se voient transformées en mobilier ou objets de décoration. Cette utilisation offre une seconde vie aux racines jusqu'ici délaissées au profit des troncs d'arbre transformés en mobilier. Les racines sont extraites du sol à la main ; ce travail demande beaucoup de patience et de minutie afin de les déterrer proprement. Chaque pièce est unique et originale et c'est pour cela qu'elles sont numérotées. **Les racines peuvent être utilisées en décoration à l'intérieur de votre maison ou à l'extérieur** sur une belle terrasse, soit transformées en lampes, en pieds de table ou tables basses. Chaque racine provient d'une seule et même souche, il n'y a pas d'assemblage.



Les matières naturelles

Le bois, le rotin, le cannage... Les **matériaux naturels sont des intemporels**. De plus, ils sont très simples à mixer avec d'autres matériaux et d'autres couleurs et s'adaptent facilement à votre décoration intérieure.



Socle FRASE
CAS-FRASE
50x35x35



Fauteuil racine
SEK-062
existe en sofa



Paravent racine LALANG



console racine



Porte manteaux
CAS-SMOOPM
175CM



Table ronde
40x40
CAS-FARTABAR40

Le style Rural Life

by
LE DOCK
de l'habitat



Le « rural life » correspond à un mode de vie. Il nous invite à **ralentir**, à **déconnecter**. En décoration, cela se traduit par des **meubles et accessoires authentiques**, fabriqués à partir de **matières naturelles**, aux lignes très **épurées** et **simples**.

L'objectif est de créer un refuge chez soi en misant sur une ambiance « maison de campagne ». Voici une belle **adaptation Polynésienne** de ce style!



Fauteuil en rotin
finition patinée
CIR-2101KR-OC-WW



Stool
SEK-BAT-001
en TECK

Sofa en Teck
LDO-118
74x210x110
(possibilité sur mesure)



Tapis naturel
en fibre de jute



Avec cette tendance déco, on prend le temps. Dès lors, on se débarrasse du superficiel, de l'ultra-connecté et **on se concentre sur l'essentiel, sur le réel**. on peut tous adopter dans nos intérieurs, le style rural life. Pour cela, privilégiez du mobilier en bois si possible noble tel que le Teck, épuré, des accessoires simples et élégants en rotin, céramique, en grès. Les couleurs sont en général classiques, mais intemporelles, beige, gris, et les imprimés se parent de carreaux, de fleurs et de motifs végétaux, avec lesquels on peut s'autoriser quelques touches de couleurs !



En Polynésie particulièrement, on s'inspire des intérieurs des **maisons coloniales**, par des touches qui nous rappelle la **polynésie d'antan** tel que le fauteuil Pomare ou bien encore notre grand tapis tressé dit "peue" de Rurutu. Bien sûr on y ajoute davantage de confort ! On fait donc dans le durable.

Avec ce style, on met de côté le mobilier très coloré aux lignes excentriques et très modernes. On lui préfère des meubles ayant un **esprit nature**, tels une table basse en bois clair, un canapé en cuir brun ou encore en teck, un fauteuil en rotin, une table de repas en bois brut (avec des chaises retro dépaillées), un rocking chair. Le minimalisme est de rigueur faisant de la **simplicité une nouvelle forme de luxe**.



Console ten teck recyclé
Fauteuil et repose pied
en rotin naturel



Pour **apporter un peu de chaleur** à ce mobilier rural life, les accessoires sont vos meilleurs alliés. *Au Fenua, nous pensons par exemple à des coussins Tifaifais (des couleurs avec parcimonie afin d'éviter le kitsch!).*



Lampe à suspension (LN)



Salon en Rotin
CIR-1000-SOA-WW-BG
Finition white wash et accoudoir
en bois de manguier



Le Style Hygge ou l'art du Cocooning



SOFA XIA-Y1803
Dimensions : 78*163*96
existe en d'autres coloris et tailles
100% déhoussable



Table Basse Giovanni
Pieds graphiques en métal
Existe en différentes tailles



XIA-Y1803
78x83x96
déhoussable

Table CORSICA
grey wash



Fauteuil de table
pieds en métal
MAT-DC575
existe en
plusieurs coloris



L'idée Hygge est de rendre un espace doux et tendre au brin design. Par exemple pour une salle à manger quoi de plus chaleureux qu'une belle table brute en Teck cèrusé blanc ou encore gris clair entourée de chaises aux caractères opposées design et nature en rotin par exemple (voir photo). Il ne faut surtout pas oublier les touches de douceur en y intégrant un tapis, des plantes pour le côté nature ou bien encore des bougeoirs aux formes graphiques.





Fauteuil rotatif XXL
SOF-9532



Nouveauté
Fauteuil globe
XIA-Y2058

Paravent
en branche de Teck
effet flotté
SEK-026 180x60



Fauteuil de table
en rotin -pieds metal
CIR-3169



Stool
SEKEN HOLE



Stool
COC- BLONK



Mug
graphique
JJA-125383



*L'alliance d'un sofa design
moderne aux couleurs neutres,
avec du mobilier en bois recyclé ou brut,
soulignera la pureté de l'ambiance sereine.*

Modèle
SOF-9798
3 places : 90x198x110
4 places : 90x280x110



XIA-Y1803
78x83x96
déhoussable



Salon Recliner BOA 3168
2 places :
3 places
existe en version 1 place



Ma Table à Manger

La table est peut-être l'un des premiers meubles que l'on achète lorsque l'on emménage. Elle est table à manger, bureau, table basse, plateau sur des tréteaux ou meuble d'un seul tenant, elle est omniprésente, quotidienne et on finit par ne plus la voir tellement elle est là. Et pour cause ! Puisqu'elle existe depuis l'Antiquité !

Table Canberra
rotin synthétique
fibre bronze

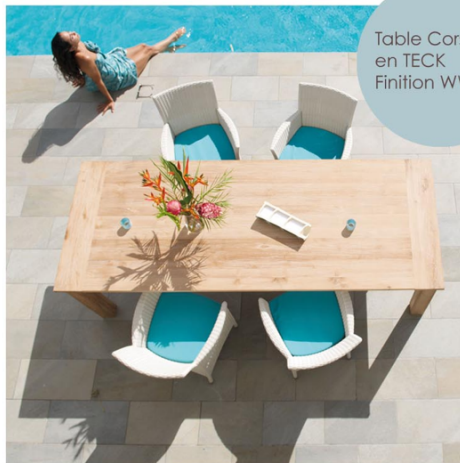

Table Corsica
en TECK
Finition WW



Table VANCOUVER
en TECK
Piètements en INOX

La table est aujourd'hui un terrain de jeu infini. Il ne reste plus qu'à faire son choix entre tables modulables, intérieur - Extérieur, tables basse, formes rectangulaires, en bois, tubulaire ...etc. A chacun sa part d'histoire dans sa maison.



Table COC-PRIMITIVE
chaise DHF198



DHF-308
existe en plusieurs
coloris



Chaise
DHF173 ou
PC 006
plusieurs coloris



MAT-DC555
existe en plusieurs coloris



Table MIKADO
Teck Brut
et Verre

**Les courbes sont à l'honneur,
optez pour une table de
repas ronde ou ovale donne
une atmosphère chaleureuse
à votre salle à manger !**

Table Ronde Diam 150CM
Aluminium et verre trempé 12mm
disponible en Blanc - Capuccino



Table EDGE
Métal et TECK
existe en plusieurs
tailles



... Inviter autrement !

Mi apéro - mi-repas :

Très tendances, les tables hautes ou mange-debout sont très prisés. A mi chemin entre apéro' et diner, il invite à prendre un repas de façon plus ludique et innovante ! Le seul inconvénient il est souvent réservé à un repas en petit comité ! Ce genre de mobilier est visuellement encombrant et nécessite pas mal de place si vous ne voulez pas vous sentir étouffé.



Table haute HAVANE Table haute LISBON
DOL-HAV



Table Basse
en Teck brut
BCS 743



Chaise
comptoir
polypropylène
DHF303-APP1



Chaise
comptoir
tissu
BC786



Tabouret de comptoir
HW-801 noir ou blanc
Métal et bois



Table Basse
en Teck brut
BCS 743



Table Basse
en Teck recyclé
COC-OPI-001-NR
40x65x115



Coussin sol jute shine
D38 - ref : JJA-178512

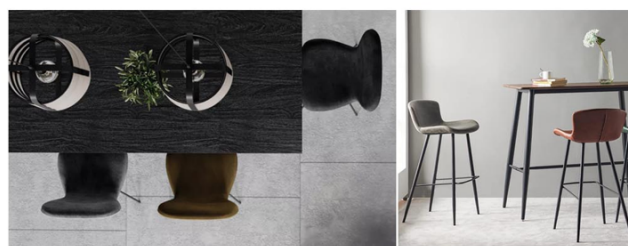

Concept original inspiré du Japandi

L'idée ici est de transformer votre table basse du salon en véritable diner !

A la manière japonaise, les convives seront assis sur des gros coussins de sol ou galette carré décorative. Quand on a très peu d'espace tel que les studios, cette solution peut devenir pertinente et agréable ! Cette invitation très ludique est intéressante lors d'un dîner à 2 ou encore en petite famille.

Il est évident que ce concept n'est pas préconisé pour un repas d'affaire ou encore un grand banquet.

Plus qu'une tendance, un mode de vie !

... *Outdoor* Notre best seller !

Salon Modulaire en Rotin synthétique OUTDOOR

ADRIATICO

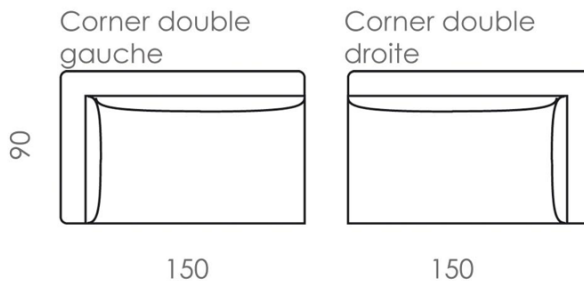
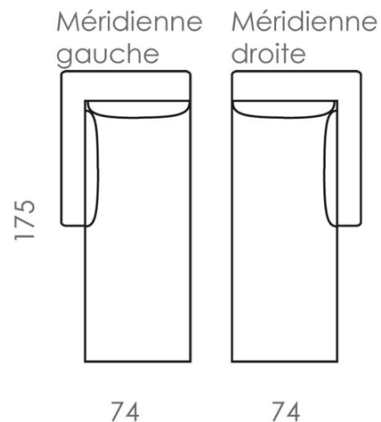
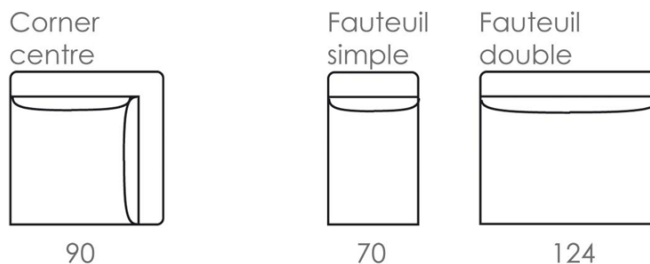
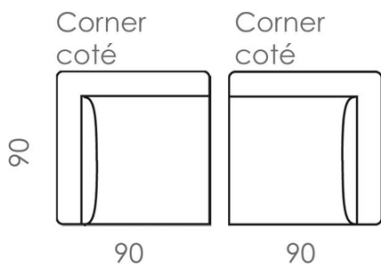

Plus qu'une tendance, un mode de vie !

Salon en Rotin synthétique OUTDOOR

RIVIERA



Fauteuil
1place

Sofa
2,5places

Sofa
3places

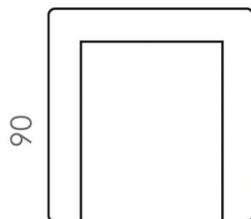

86

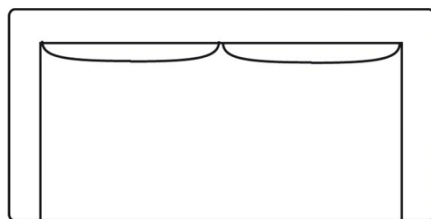

186

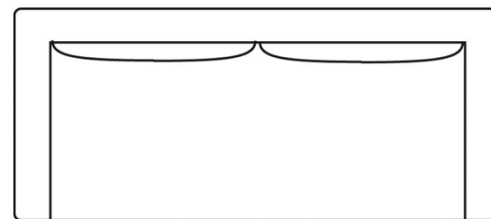

210

LA PALETTE DE FIBRES ET COLORIS*



Cappuccino 12mm Caramel 2,5mm Caramel 6mm Bronze 6mm Snow white 6mm Snow white 12mm Black 6mm white wash 6mm sempulut 4mm caux Kubu nature 8mm

*les modèles sont disponibles selon les arrivages. voir directement auprès d'un conseiller

Grand choix de coloris de housses (lavable en machine) et coussins anti-UV :



Mauve 080 Rouge 110 Turquoise 210 Bleu ciel 211 Vert anis 021 Beige 180 Marron 182 Taupe 161 Orange 100 Jaune 050 Noir 090 Chocolat 081



Tél : 40 45 22 47 www.ledockdelhabitat.com 
Showroom situé route de l'EDT à Puurai - Faa'a

